

Machine à thé

TEA TIME

SYBF-CM013



Notice d'utilisation

FR - NOTICE D'UTILISATION
ES - MANUAL DE INSTRUCCIONES

NL - GEBRUIKSAANWIJZING
EN - USER INSTRUCTIONS

FR - NOTICE D'UTILISATION

1. Consignes de sécurité importantes

1.1. Avant la première utilisation :

1. Déballer l'appareil et les différents éléments et s'assurer que chaque pièce est en bon état et ne présente aucun dommage apparent. Ne pas mettre en service un appareil endommagé.
2. Lire attentivement toutes les instructions de la présente notice, en respectant les consignes d'utilisation et de sécurité. 
3. Conserver cette notice et en aviser les utilisateurs potentiels.

1.2. Consignes de sécurité générales

1. Cet appareil est conforme aux normes en vigueur relatives à ce type de produit.
2. Avant d'utiliser l'appareil, vérifiez que la tension du réseau corresponde bien à celle de l'appareil (220-240V).
3. Utilisez l'appareil uniquement pour les usages décrits dans ce manuel.
4. Utilisez l'appareil uniquement pour un usage domestique, familial et de la manière indiquée dans la notice.
5. Cet appareil n'est pas destiné à être utilisé dans des applications domestiques et analogues telles que:
 - des coins cuisines réservés au personnel dans des magasins, bureaux et autres environnements professionnels;
 - des fermes;
 - l'utilisation par les clients des hôtels, motels et autres environnements à caractère résidentiel;
 - des environnements du type chambres d'hôtes.
6. N'utilisez pas l'appareil :
 - si la prise ou le câble d'alimentation est endommagé(e),
 - si l'appareil a été endommagé de quelque façon que ce soit,
 - si vous l'avez laissé tomber.

7. N'immergez jamais l'appareil, le câble d'alimentation ou la fiche dans l'eau ou tout autre liquide.
8. Ne pas tenir l'appareil ou le câble avec des mains humides.
9. Ne laissez pas pendre le câble d'alimentation sur le rebord d'une table ou d'un plan de travail et veillez à ce qu'il n'entre pas en contact avec des surfaces chaudes.
10. Lorsque vous débranchez le câble d'alimentation, tirez-le toujours au niveau de la fiche, ne tirez pas sur le câble lui-même.
11. Évitez tout choc ou chute du produit.
12. Veillez à ne pas utiliser l'appareil à l'extérieur et entreposez-le dans un endroit sec.
13. En aucun cas, l'appareil, le câble d'alimentation ou la fiche ne doivent être placés dans l'eau ou tout autre liquide ou entrer en contact avec des liquides. Si l'appareil vient à être mouillé ou humide, retirer immédiatement la prise du courant.
14. Posez cet appareil sur une table ou un support suffisamment stable pour éviter sa chute.
15. Ne laissez jamais votre appareil sans surveillance lorsque celui-ci est en marche.
16. Ne pas utiliser des accessoires non recommandés par le fabricant, cela peut présenter un danger pour l'utilisateur et risque d'endommager l'appareil.
17. Eteignez l'appareil et débranchez-le lorsqu'il n'est pas en utilisation.
18. Assurez-vous que l'appareil est débranché avant d'insérer, d'enlever ou de nettoyer l'un de ses accessoires. Il est absolument nécessaire d'enlever les accessoires avant de les nettoyer.
19. Toujours déconnecter l'appareil de l'alimentation si on le laisse sans surveillance et avant montage, démontage ou nettoyage.
20. Mettre l'appareil à l'arrêt et le déconnecter de l'alimentation avant de changer les accessoires ou d'approcher les parties qui sont mobiles lors du fonctionnement.
21. Ne déplacez jamais l'appareil en tirant sur le câble. Veillez à ce que le cordon d'alimentation ne puisse être accidentellement accroché et ce, afin d'éviter toute chute de l'appareil. N'enroulez pas le cordon autour de l'appareil et ne le tordez pas.
22. N'utilisez pas l'appareil près de sources de chaleur. Ne le placez pas

sur une surface chaude (p.ex. une plaque de cuisson) ni près d'une flamme. Ne pas encastrer l'appareil.

23. L'appareil ne doit jamais être mis en fonctionnement par le biais d'une minuterie extérieure ou d'un autre système de commande à distance séparé.
24. Il convient de surveiller les enfants afin qu'ils ne jouent pas avec l'appareil. Ceci n'est pas un jouet.
25. Si l'appareil est endommagé, ne faites réparer et entretenir l'appareil que par un vendeur spécialisé agréé pour éviter tout danger. Ceci vaut en particulier pour le remplacement du câble d'alimentation s'il est endommagé. Des réparations non-conformes peuvent causer des risques considérables pour l'utilisateur.
26. Si le cordon d'alimentation est endommagé, il doit être remplacé par le fabricant, son service après-vente ou des personnes de qualification similaire, afin d'éviter tout danger.
27. En ce qui concerne les détails sur la façon de nettoyer les surfaces qui sont au contact des denrées alimentaires, référez-vous au paragraphe ci-après de la notice.
- 28. Cet appareil peut être utilisé par des enfants âgés d'au moins 8 ans s'ils sont correctement surveillés ou si des instructions relatives à l'utilisation de l'appareil en toute sécurité leur ont été données et si les risques encourus ont été appréhendés. Les enfants ne doivent pas jouer avec l'appareil. Le nettoyage et l'entretien de l'appareil ne doivent pas être effectués par des enfants, à moins qu'ils ne soient âgés d'au moins 8 ans et qu'ils soient sous la surveillance d'un adulte. Maintenir l'appareil et son cordon d'alimentation hors de la portée des enfants de moins de 8 ans.**
- 29. Cet appareil peut être utilisé par des personnes ayant des capacités physiques, sensorielles ou mentales réduites ou dénuées d'expérience ou de connaissance, s'ils (si elles) sont correctement surveillé(e)s ou si des instructions relatives à l'utilisation de l'appareil en toute sécurité leur ont été**

données et si les risques encourus ont été appréhendés. Les enfants ne doivent pas jouer avec l'appareil.

1.3. Consignes de sécurité particulières

1. Certaines surfaces de l'appareil peuvent devenir chaudes pendant l'utilisation. Ne touchez pas les surfaces chaudes. Risque de brûlure.
2. Ne faites pas fonctionner votre appareil sans eau.
3. L'appareil est compatible uniquement avec du thé en vrac ou en sachet. Ne mettez rien d'autre que du thé en vrac ou en sachet.

2. Caractéristiques

1. Obtenez votre thé préféré en 2 minutes 30 avec cette machine à thé
2. Compatible thé en vrac ou en sachet
3. Eau chaude en 40 secondes
4. 2 boutons pour 2 capacités : 200ml et 300ml
5. Arrêt manuel possible pour ajuster le volume de boisson
6. Témoins lumineux de chauffe: bleu lorsque l'eau chauffe, rouge lorsque l'eau est chaude
7. Infuseur à thé amovible pour un rinçage facile
8. Repose-tasse ajustable en hauteur
9. Bac d'égouttage amovible pour un nettoyage aisé
10. Mécanisme d'ouverture et de fermeture pour l'emplacement de l'infuseur à thé
11. Réservoir 550 ml
12. Pression 0.2 bars
13. Alimentation : 220-240V, 50/60Hz
14. Puissance : 1189-1415W
15. Dimensions : 20 x 16.2 x 32 cm

Description de l'appareil

1. Réservoir à eau
2. Mécanisme d'ouverture pour l'infuseur à thé
3. Emplacement de l'infuseur à thé
4. Repose-tasse
5. Bac d'égouttage
6. Boutons de marche/arrêt

7. Couvercle de l'infuseur à thé
8. Infuseur à thé

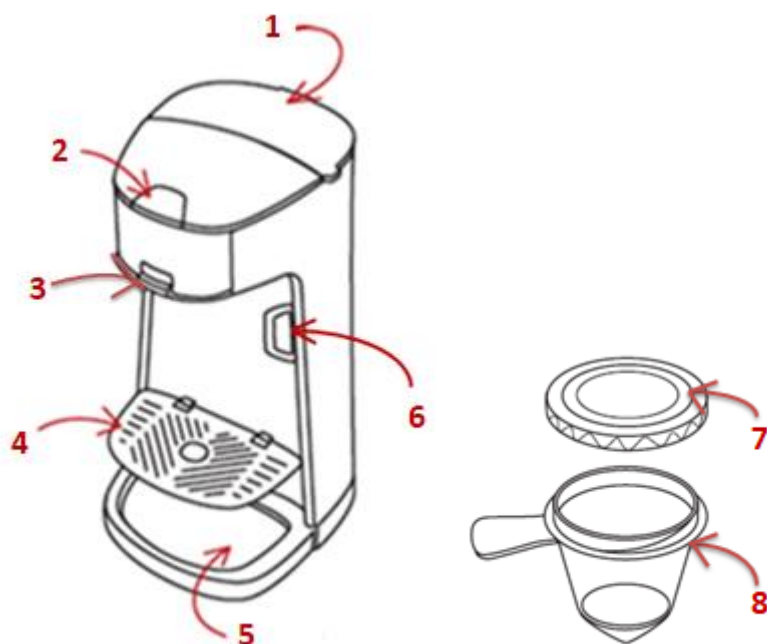

Contenu :

- 1 machine à thé
- 1 infuseur à thé
- 1 notice d'utilisation

3. Utilisation de l'appareil

3.1. Avant la première utilisation

1. Nettoyez l'infuseur à thé avec de l'eau chaude savonneuse. Rincez et séchez soigneusement. Placez-le à son emplacement.
2. Remplissez le réservoir d'eau froide jusqu'au niveau maximum indiqué.
3. Faites fonctionner l'appareil en utilisant uniquement de l'eau jusqu'à ce que le réservoir soit vide.
4. Une fois que cela est fait, vous pouvez commencer à utiliser l'appareil.

3.2. Fonctionnement

1. Branchez l'appareil sur secteur.
2. Versez de l'eau dans le réservoir situé à l'arrière de l'appareil. Veillez à ne pas dépasser le niveau maximal « MAX ».

CONSEIL: Remplissez de préférence le réservoir avec de l'eau de source ou de l'eau filtrée.

3. Remplissez l'infuseur avec le thé de votre choix. Vous pouvez choisir du thé en vrac ou en sachet.

CONSEIL: Pour du thé en vrac, le dosage conseillé est de 3 grammes pour une tasse de 200 ml (environ 2 cuillères à café), et de 4 grammes (environ 3 cuillères à café) pour une tasse de 300 ml. Vous pouvez néanmoins ajuster le dosage selon votre goût personnel.

4. Placez le couvercle de l'infuseur à thé.
5. Ouvrez le compartiment avant de la machine et positionnez l'infuseur dans l'emplacement prévu à cet effet.

6. Refermez le compartiment avant de la machine en vous assurant de rebaisser complètement son couvercle (le mécanisme doit émettre un « clic »).
7. Placez une tasse sur le repose-tasse que vous pouvez ajuster en hauteur selon la taille de votre tasse.
8. Appuyez sur l'un des deux boutons en fonction du volume de boisson que vous souhaitez obtenir :

pour environ 200 ml de thé

pour environ 300 ml de thé

Le témoin lumineux bleu indique le processus de chauffe de l'eau. Lorsque l'eau est chaude (au bout de 40 secondes), ce témoin devient rouge. Le thé coule automatiquement dans votre tasse.

NB: vous pouvez stopper l'écoulement du thé à tout moment en appuyant sur l'un ou l'autre des boutons. Veuillez noter cependant que l'arrêt n'est pas immédiat car le thé accumulé dans l'infuseur finira de s'écouler.

9. Votre boisson est prête lorsque l'écoulement est totalement terminé. La température obtenue pour votre thé est de +/- 75°C. Cette température est idéale pour la plupart des thés, tels que le thé blanc, le thé vert, le thé noir ou le thé parfumé.

NB: vous pouvez lancer plusieurs cycles de thé avec les mêmes feuilles de thé mais l'arôme de votre boisson sera moins intense après le 3eme cycle.

10. Après avoir dégusté votre boisson, veillez à retirer les feuilles ou le sachet de thé de l'infuseur, puis à rincer l'infuseur sous l'eau tiède et à l'essuyer afin d'éviter l'entartrement du filtre.

3.3. Pannes éventuelles

Panne	Cause potentielle	Solution
 Le cycle ne se lance pas	Le réservoir d'eau est vide	Remplissez le réservoir d'eau en veillant à ne pas dépasser la limite ("MAX")
	Le couvercle de l'infuseur à thé n'est pas positionné	Positionnez le couvercle de l'infuseur à thé sur ce dernier
	Le compartiment avant de la machine n'est pas fermé correctement	Refermez correctement le compartiment avant de la machine jusqu'à ce que le mécanisme émette un "clic"
Le cycle se lance mais le thé ne s'écoule pas	Le filtre de l'infuseur est entartré	Videz l'infuseur à thé et détartrez-le à l'aide de vinaigre blanc tiède.

4. Entretien

1. Débranchez l'appareil et laissez refroidir l'appareil avant toute opération de nettoyage.
2. Ouvrez le compartiment avant de la machine et ôtez l'infuseur à thé pour retirer les feuilles ou le sachet de l'infuseur. Rincez l'infuseur sous l'eau tiède et essuyez-le afin de garder son filtre propre.
3. Vous pouvez essuyer les surfaces extérieures et intérieures avec une éponge légèrement humide ou un chiffon doux.

4. Nettoyez les pièces amovibles avec de l'eau chaude savonneuse puis rincez à l'eau claire et séchez soigneusement.
5. Ne pas nettoyer avec de l'alcool ou des produits détergents. N'immergez jamais l'appareil dans l'eau ou tout autre liquide.

5. Détartrage

1. Pour garder votre appareil en bon état, il est nécessaire de le détartrer tous les 3 mois ou en fonction de la dureté de l'eau et de la fréquence d'utilisation.
2. Pour nettoyer l'appareil, vous pouvez mettre 1 part de vinaigre et 3 parts d'eau dans le réservoir sans mettre de thé et faire fonctionner l'appareil.
3. Répétez l'opération jusqu'à ce que l'appareil soit propre.
4. Ensuite, faites fonctionner l'appareil 2 à 3 fois sans thé pour bien le rincer.
5. Vous pouvez détartrer l'infuseur à thé séparément à l'aide de vinaigre blanc tiède mensuellement. Frottez le filtre en métal avec une éponge pour enlever les tâches de thé.

6. Traitement des déchets électrique et électronique en fin de vie



naturelles.

Le symbole, apposé sur le produit ou son emballage, indique que ce produit ne doit pas être traité avec les déchets ménagers. Il doit être remis à un point de collecte approprié pour le recyclage des équipements électriques et électroniques. En s'assurant que ce produit est bien mis au rebut de manière appropriée, vous aiderez à prévenir les conséquences négatives potentielles pour l'environnement et la santé humaine. Le recyclage des matériaux aidera à conserver les ressources

1. Veiligheidsvoorschriften

1.1. Voor het eerste gebruik

1. Pak de verschillende onderdelen van het apparaat uit en controleer of elk onderdeel in goede staat verkeert en geen zichtbare beschadigingen vertoont. Een beschadigd product mag niet in werking gesteld worden.
2. Lees aandachtig alle gebruiksaanwijzingen en respecteer  de veiligheidsvoorschriften.
3. Bewaar deze gebruiksaanwijzingen en overhandig ze aan potentiële gebruikers.

1.2. Algemene veiligheidsvoorschriften

1. Dit toestel is conform de geldende normen met betrekking tot dit type toestel.
2. Vooraleer het apparaat in gebruik te nemen, controleer of de netspanning overeenstemt met die van het apparaat.
3. Gebruik het apparaat alleen voor het gebruik beschreven in deze gebruiksaanwijzingen.
4. Gebruik het apparaat alleen voor een huishoudelijk gebruik, in gezinsverband, op de manier aangegeven in de gebruiksaanwijzingen.
5. Dit apparaat is niet bestemd voor gebruik in huishoudelijke en gelijkaardige contexten zoals:
 - kookhoeken voorbehouden aan het personeel in winkels, kantoren en andere professionele omgevingen;
 - boerderijen;
 - gebruik door klanten in hotels, motels en andere verblijfsaccommodaties;
 - omgevingen van het type « chambres d'hôtes ».
6. Het apparaat niet gebruiken als:
 - het stopcontact of de stroomkabel beschadigd is,
 - het apparaat op welke manier dan ook beschadigd is,
 - iemand het apparaat heeft laten vallen,
7. Het apparaat, de stroomkabel of stekker nooit in water of ander vloeistof onderdompelen.
8. Het apparaat of de kabel niet vastnemen met vochtige handen.



9. De stroomkabel niet over de rand van een tafel of werkvlak laten hangen, en erop toezien dat hij niet in contact komt met warme oppervlakken.
10. Neem altijd de stekker zelf en niet het snoer vast om de stekker uit het stopcontact te trekken.
11. Stoot het product niet en laat het niet vallen.
12. Gebruik het product niet buiten en bewaar het op een droge plaats.
13. In geen geval mogen het apparaat, de voedingskabel en de stekker ondergedompeld worden in water of een andere vloeistof of in contact komen met vloeistoffen. Indien het toestel nat of vochtig is geworden, trek dan onmiddellijk de stekker uit.
14. Plaats het apparaat op een tafel of een voldoende stabiele ondergrond zodat het niet kan vallen.
15. Laat het apparaat niet onbewaakt achter wanneer het aan staat.
16. Gebruik geen accessoires die niet aanbevolen zijn door de fabrikant, want dit kan gevaarlijk zijn voor de gebruiker en het apparaat beschadigen.
17. Zet het apparaat uit en koppel het los van het elektriciteitsnet als het niet gebruikt wordt.
18. Zorg ervoor dat het apparaat losgekoppeld is van het elektriciteitsnet vooraleer accessoires aan te brengen, te verwijderen of schoon te maken.
19. Altijd de stekker uit het stopcontact halen wanneer het apparaat zonder toezicht gelaten wordt, of bij het monteren en demonteren, of voor de reiniging.
20. Bij wisseling van accessoires, of als u in de buurt moet komen van de bewegende onderdelen, het apparaat uitzetten en de stekker uit het stopcontact halen.
21. Verplaats het apparaat nooit door aan de kabel te trekken. Waak erover dat het voedings snoer niet per ongeluk ergens achter kan haken waarbij het apparaat zou kunnen vallen. Rol de kabel niet rond het apparaat en verwring hem niet.
22. Gebruik het apparaat niet vlakbij warmtebronnen. Plaats het niet op een warm oppervlak (vb. een kookplaat) of vlakbij een vlam. Bouw het toestel niet in.
23. Het apparaat dient nooit in werking gesteld te worden via een externe timer of een ander extern bedieningssysteem.

24. Hou kinderen in het oog om ervoor te zorgen dat ze niet met het apparaat gaan spelen.
25. Falls das Gerät beschädigt ist, muss es vom Hersteller oder einer Person mit vergleichbarer Qualifikation repariert werden, um jedes Risiko zu vermeiden. Dies gilt besonders für den Austausch des eventuell beschädigten Netzkabels. Nicht fachgerecht ausgeführte Reparaturen können zu großen Risiken für den Benutzer führen.
26. Als het netsnoer beschadigd is, moet het vervangen worden door de verkoper zijn klantendienst of personen met een gelijkaardige kwalificatie, om gevaarlijke situaties te voorkomen.
27. Wat betreft de informatie over hoe u oppervlakken die in contact komen met levensmiddelen schoon te maken, verwijzen wij u naar de volgende paragraaf van de bijsluiter.
28. **Dit apparaat kan worden gebruikt door kinderen vanaf 8 jaar, op voorwaarde dat ze onder toezicht staan, of zij instructies gekregen hebben over hoe het apparaat op een veilige manier gebruikt moet worden, en begrijpen wat de mogelijke gevaren zijn. De reiniging en onderhoud van dit apparaat mag niet door kinderen onder 8 jaar uitgevoerd worden; vanaf 8 jaar alleen onder toezicht van een volwassene. Het apparaat en het snoer buiten bereik van kinderen onder 8 jaar houden.**
29. **Dit apparaat kan gebruikt worden door personen met verminderde lichamelijke, zintuiglijke of geestelijke vermogens of gebrek aan ervaring en/of gebrek aan kennis als ze onder toezicht staan van een persoon die verantwoordelijk is voor hun veiligheid; of indien ze van deze persoon instructies gekregen hebben over hoe het apparaat op een veilige manier moet worden gebruikt, en begrijpen wat de mogelijke gevaren zijn. Kinderen dienen niet met het apparaat te spelen.**

1.3. Bijzondere veiligheidsvoorschriften

1. Sommige oppervlakken van het apparaat kunnen tijdens het gebruik

warm worden. Risico van brandwonden.

2. Laat het apparaat nooit werken zonder water.
3. Het apparaat is alleen geschikt voor theeblaadjes, of zakjes thee.
Niets anders in het apparaat doen dan theeblaadjes of zakjes thee.

2. Kenmerken

1. Dankzij deze theemachine kunt u in 2 minuten 30 uw favoriete kopje thee zetten.
2. Te gebruiken met thee- blaadjes of zakjes.
3. Warm water binnen 40 seconden
4. 2 knoppen voor 2 maten: 200ml en 300ml
5. Kan handmatig gestopt worden om water bij te doen
6. Verwarmingslichtjes: blauw als het water opwarmt, rood als het water warm is
7. Uitneembare theefilter voor een gemakkelijke reiniging
8. Kopjeshouder in hoogte verstelbaar
9. Uitneembare lekbak voor een gemakkelijke reiniging
10. Openings- en sluiting mechanisme voor de plaatsing van theefilter
11. Waterreservoir 550 ml
12. Druk 0.2 bars
13. Voeding: 220-240V, 50/60Hz
14. Vermogen : 1189-1415 W
15. Afmetingen: 20 x 16.2 x 32 cm

Beschrijving van het apparaat



1. Waterreservoir
2. Openingsmechanisme voor theefilter
3. Theefilterhouder
4. Kopjeshouder
5. Lekbak
6. Aan/uit knoppen
7. Theefilter deksel
8. Theefilter

Inhoud :

- 1 theemachine
- 1 theefilter
- 1 gebruiksaanwijzingen

3. Gebruik van het apparaat

3.1 Voor het eerste gebruik

1. De theefilter reinigen in warm afwaswater. Zorgvuldig spoelen en drogen. In de houder plaatsen.
2. Vul het reservoir met koud water tot aan het aangegeven maximumniveau.
3. Het apparaat met alleen water aanzetten, tot het waterreservoir leeg is.
4. Het apparaat is nu gebruiksklaar.

3.2. Operatie

1. De stekker van het apparaat in het stopcontact steken.
2. Het reservoir aan de achterkant van het apparaat met water vullen. Zorg ervoor dat het waterniveau niet boven het maximale niveau « MAX » komt.



TIP: het reservoir bij voorkeur vullen met bronwater, of gefilterd water.

3. De theefilter vullen met thee naar keuze. U kunt theeblaadjes, of theezakjes gebruiken.

TIP: voor theeblaadjes is de aangeraden dosering 3 gram voor een kopje van 200 ml (ongeveer 2 theelepels), en 4 gram voor een kopje van 300 ml (ongeveer 3 theelepels). U kunt natuurlijk de dosering naar eigen smaak aanpassen.

De deksel op de theefilter plaatsen.

4. Het vak openen aan de voorzijde van de machine, en de filter in de houder plaatsen.
5. Het deksel van het vak aan de voorzijde van de machine goed sluiten (er moet een «klik» te horen zijn).
6. Kopje op de houder plaatsen, die u kunt verstellen naar gelang de maat van uw kopje.
7. Druk op een van twee knoppen naar gelang de gewenste inhoud:

-  voor ongeveer 200 ml thee
-  voor ongeveer 300 ml thee

Het blauwe lichtje geeft aan dat het water wordt gewarmd. Als het water warm is (na ongeveer 40 seconden), wordt dit lichtje rood. Uw kopje wordt automatisch met thee gevuld.

NB: u kunt de lopende thee op ieder moment stoppen door op een van de knoppen te drukken. Hou er rekening mee dat het apparaat niet meteen stopt, want de thee in de filter zal nog doorlopen.

8. Uw thee is klaar als het apparaat niet meer loopt. De temperatuur van uw thee is +/- 75°C. Deze temperatuur is ideaal voor de meeste theesoorten, zoals de witte thee, groene thee, zwarte thee of de geparfumeerde thee.

TIP: U kunt meerdere cycli thee rijden op de zelfde theebladeren, maar de smaak van uw drankje zal minder intens na de 3e cyclus.

9. Nadat u van uw kopje thee genoten heeft, niet vergeten de blaadjes of het zakje uit de theefilter te halen, de filter met lauw water te spoelen en daarna te drogen, om verkalking van de filter te voorkomen.

3.3. Eventuele defecten

Defect	Potentiële oorzaak	Oplossing
Cyclus start niet	Het waterreservoir is leeg	Het waterreservoir vullen, en ervoor zorgen dat het waterniveau niet boven het maximale niveau ("MAX") komt
	De deksel van de theefilter zit niet goed dicht	De deksel goed op de theefilter plaatsen
	Het vak aan de voorkant van de machine is niet goed dicht	Het deksel van het vak aan de voorzijde van de machine goed sluiten (er moet een «klik» te horen zijn).
Cyclus start, maar er komt geen thee	De theefilter zit verstopt door kalk	De theefilter goed legen, en ontkalken met lauwe schoonmaakazijn.

4. Onderhoud

1. Zet het apparaat uit en laat het afkoelen vooraleer te gaan reinigen.
2. Het vak aan de voorkant van de machine openen, en de theefilter verwijderen om het zakje of de blaadjes eruit te halen. De filter met lauwwarm water spoelen en drogen, om de filter schoon te houden.
3. U kunt de binnenste en buitenste oppervlakken schoonmaken met een licht vochtige spons of een zachte doek.
4. Reinig de uitneembare onderdelen met warm zeepsop, spoel met schoon water en droog zorgvuldig af.
5. Reinig niet met alcohol of reinigingsproducten. Dompel het apparaat nooit onder in water of een andere vloeistof.

5. Ontkalken

1. Om uw apparaat in goede staat te behouden, moet om de 3 maanden ontkalkt worden, of in functie van de hardheid van het water en de gebruiksfrequentie
2. Om het apparaat te reinigen, doe 1 deel azijn en 3 delen water in het reservoir. Zet het apparaat in werking zonder thee.
3. Herhaal de handeling tot het apparaat schoon is.
4. Laat het apparaat vervolgens 2 tot 3 keer lopen zonder thee, om goed te spoelen.
5. U kunt de thee-ei afzonderlijk te ontkalken met warm witte azijn maandelijks. Wrijf de metalen filter met een spons om thee taken te verwijderen.

6. Afdanking van elektrische en elektronische apparaten op het einde van hun levensduur



Overeenkomstig de regelgeving die van toepassing is in de Europese Unie, herinneren wij u eraan dat elektrische en elektronische apparaten niet mogen worden weggegooid met het huisvuil. Speciale inzamelpunten bestaan voor een juiste behandeling, valorisatie en hergebruik ervan. Door zo te handelen draagt u bij aan het behoud van de natuurlijke rijkdommen en de bescherming van de menselijke gezondheid.

1. Instrucciones importantes de seguridad

1.1. Antes de la primera utilización

1. Desembalar el aparato y los distintos elementos y asegurarse de que cada pieza está en buen estado y no presenta ningún daño aparente. No ponga en funcionamiento un aparato defectuoso.
2. Leer atentamente todas las instrucciones de este manual, respetando las recomendaciones de uso y seguridad. 
3. Conservar estas instrucciones e informar de ellas a los posibles usuarios.

1.2. Instrucciones generales de seguridad

1. Este aparato está conforme con las normas vigentes relativas a este tipo de producto.
2. Antes de utilizar el aparato, comprobar que la tensión de la red se corresponde con la del aparato.
3. No utilizar este producto para otros usos.
4. Utilizar el aparato únicamente para un uso doméstico y familiar, de la forma indicada en las instrucciones.
5. Este aparato no está destinado a ser utilizado en aplicaciones domésticas o análogas como:
 - zonas de cocina reservadas al personal en tiendas, despachos y otros entornos profesionales;
 - granjas;
 - la utilización por los clientes de hoteles, moteles y otros entornos de carácter residencial;
 - entornos de tipo casas de huéspedes.
6. No utilice el aparato en los casos siguientes:
 - si la toma o el cable de alimentación están dañados,
 - si el aparato está dañado de alguna forma cualquiera,
 - si se ha caído.
7. No sumerja nunca el aparato, el cable de alimentación o el enchufe en agua o cualquier otro líquido.
8. No sujetar el aparato o el cable con las manos húmedas.

9. No deje colgar el cable de alimentación sobre el borde de una mesa o de una encimera y procure que no entre en contacto con superficies calientes.
10. Al desenchufar el cable de alimentación, tire siempre a la altura del enchufe, no tire del cable.
11. Evitar todo golpe o caída del producto.
12. Se recomienda no utilizar el aparato en el exterior y almacenarlo en un lugar seco.
13. En ningún caso se debe introducir en agua o en cualquier otro líquido el aparato, el cable de alimentación o el enchufe, ni entrar en contacto con ningún tipo de líquidos. Si el aparato se moja o humedece, desenchufar inmediatamente la toma de corriente.
14. Colocar el aparato sobre una superficie estable.
15. No dejar nunca el aparato sin vigilancia cuando éste último está en marcha.
16. No utilizar accesorios no recomendados por el fabricante, esto puede presentar un riesgo para el usuario y podría dañar el dispositivo.
17. Desenchufar la toma cuando no se utiliza el aparato.
18. Asegurarse de que el aparato está desenchufado antes de insertar, retirar o limpiar uno de sus accesorios. Es absolutamente necesario retirar los accesorios antes de lavarlos.
19. Desenchufar siempre el aparato de la red de alimentación si se deja sin vigilancia, así como antes del montaje, desmontaje o limpieza del mismo.
20. Apagar el aparato y desconectarlo de la fuente de alimentación antes de cambiar los accesorios o de tocar las partes que son móviles durante el funcionamiento.
21. No desplazar nunca el aparato tirando del cable. Procurar que el cable de alimentación no pueda quedar enganchado de forma accidental con el fin de evitar la caída del dispositivo. Evite enrollar el cable alrededor del aparato y tampoco lo retuerza.
22. No utilizar nunca el aparato cerca de una fuente de calor. No colocarlo sobre una superficie caliente (por ejemplo una placa de cocción), ni cerca de una llama. No encastrarlo.
23. Este aparato no es apto para ponerse en funcionamiento con un temporizador externo o con un sistema de mando a distancia independiente.



24. Se recomienda vigilar a los niños para asegurarse de que no juegan con el aparato. Esto no es un juguete.
25. Toda reparación o mantenimiento del aparato debe ser realizada por un agente autorizado o por nuestro servicio posventa para evitar todo riesgo. Esto es especialmente aplicable para la sustitución del cable de alimentación si está dañado. Las reparaciones no conformes pueden causar riesgos considerables para el usuario.
26. Si el cable de alimentación está dañado, debe ser sustituido por su distribuidor, su servicio posventa o por personas de cualificación técnica similar, con el fin de evitar todo riesgo.
27. En cuanto a los detalles sobre cómo limpiar las superficies que están en contacto con los productos alimenticios, por favor consulte el siguiente párrafo de la valva.
- 28. Este aparato puede ser utilizado por niños mayores de 8 años siempre que sean correctamente supervisadas o si un manual de instrucciones relativo al uso del aparato con toda seguridad les ha sido facilitado y si los riesgos enfrentados han sido bien entendidos. Los niños no deben jugar con este aparato. Los niños no deberán limpiar ni realizar el mantenimiento del aparato, a menos que tengan más de 8 años y estén bajo la vigilancia de un adulto. Colocar el aparato y su cable de alimentación fuera del alcance de los niños menores de 8 años.**
- 29. Este aparato puede ser utilizado por personas con capacidades físicas, sensoriales o mentales reducidas, o sin experiencia o conocimientos técnicos, siempre que sean correctamente supervisadas o si un manual de instrucciones relativo al uso del aparato con toda seguridad les ha sido facilitado y si los riesgos enfrentados han sido bien entendidos. Los niños no deben jugar con este aparato.**

1.3. Instrucciones de seguridad especiales

1. Algunas superficies del aparato pueden calentarse durante la utilización. No toque las superficies calientes. Riesgo de quemaduras.

2. No deje que el aparato funcione sin agua.
3. El aparato es compatible solamente con té a granel o bolsa. Ponga solo té a granel o bolsa.

2. Características

1. Té preparado en 2 minutos 30 con esta máquina de té
2. Compatible con té a granel o en bolsita
3. Agua caliente en 40 segundos
4. 2 botones para 2 capacidades: 200ml y 300ml
5. Apagado manual posible para ajustar el volumen de bebida
6. Indicadores luminosos de calentamiento: azul cuando el agua está calentándose y rojo cuando el agua está caliente
7. Infusor de té desmontable para un aclarado fácil
8. Posatazas ajustable en altura
9. Bandeja de goteo desmontable para una limpieza fácil
10. Mecanismo de abertura y cierre para el emplazamiento del infusor de té
11. Depósito 550 ml
12. Presión 0.2 bars
13. Alimentación: 220-240V, 50/60Hz.
14. Potencia: 1189-1415W.
15. Dimensiones : 20 x 16.2 x 32 cm

Descripción del aparato



1. Depósito de agua
2. Mecanismo de apertura para el infusor de té
3. Emplazamiento del infusor de té
4. Posatazas
5. Bandeja de goteo
6. Botones encendido/apagado

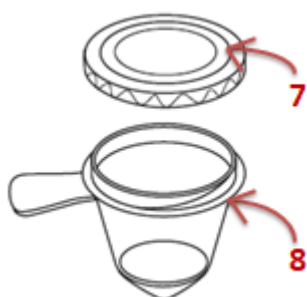

7. Tapa del infusor de té
8. Infusor de té

Contenido:

- 1 máquina de té
- 1 infusor de té
- 1 manual de instrucciones

3. Modo de empleo

3.1. Antes de la primera utilización

1. Limpiar el infusor de té con agua caliente y jabón. Aclarar y secar cuidadosamente. Colocarlo en su emplazamiento.
2. Llene el depósito de agua fría hasta el nivel máximo indicado.
3. Ponga en funcionamiento el aparato solo con agua hasta que el tanque esté vacío.
4. Una vez hecho esto, puede empezar a utilizar el aparato.

3.2. Funcionamiento



1. Conectar el aparato a la red.
2. Verter agua en el depósito situado en la parte trasera del aparato procurando no sobrepasar el nivel máximo "MAX".

CONSEJO: Llenar el depósito preferentemente con agua mineral o agua filtrada.

3. Llenar el infusor con el té elegido. Se puede optar por té a granel o en bolsitas.

CONSEJO: Para el té a granel, la dosis recomendada es de 3 gramos para una taza de 200ml (yaproximadamente 2 cucharaditas) de 4 gramos para una taza de 300 ml (aproximadamente 3 cucharaditas). Se puede sin embargo ajustar la dosis al gusto personal.

4. Colocar la tapa del infusor de té
5. Abrir el compartimento frontal de la máquina y posicionar el infusor en el emplazamiento previsto a este efecto,
6. Cerrar el compartimento frontal de la máquina asegurándose de bajar completamente su tapa (el mecanismo debe emitir un "clic")
7. Colocar una taza en el posatazas que puede ajustarse en altura según el tamaño de la taza.
8. Pulsar uno de los dos botones en función del volumen de bebida que se desea obtener:

-  para unos 200 ml de té
-  para unos 300 ml de té

El indicador luminoso azul indica el proceso de calentamiento del agua. Cuando el agua está caliente (al cabo de 40 segundos), este indicador se pone rojo. El té cae automáticamente dentro de la taza.

Nota: Se puede detener la salida de té en cualquier momento pulsando uno de los botones. Sin embargo la interrupción no es inmediata ya que el té acumulado en el infusor terminará de caer.

9. La bebida estará lista cuando el té haya terminado totalmente de salir. La temperatura obtenida para el té es de +/- 75°C. Esta temperatura es ideal para la mayoría de tés, como por ejemplo té blanco, té verde, té negro o té perfumado.

Nota: puede ejecutar varios ciclos de té de las mismas hojas de té, pero el sabor de la bebida será menos intensa después del 3er ciclo.

10. Después de tomar la bebida, retirar las hojas o las bolsitas de té del infusor, aclarar el infusor con agua tibia y secarlo para evitar los depósitos de cal en el filtro.

Avería	Causa potencial	Solución
El ciclo no se lanza	El depósito de agua está vacío	Llenar el depósito de agua procurando no sobrepasar el límite "MAX".
	La tapa del infusor de té no está colocada	Colocar la tapa del infusor de té sobre este último.
	El compartimento frontal de la máquina no está cerrado correctamente	Cerrar correctamente el compartimento frontal de la máquina hasta que el mecanismo emita un "clic".
El ciclo se lanza pero el tema no sale	El filtro del infusor presenta incrustaciones de cal.	Vaciar el infusor de té y limpiar la cal con la ayuda de vinagre y agua tibia.

4. Mantenimiento

1. Desenchufe el aparato y deje que enfríe el aparato antes de cualquier operación de limpieza.
2. Abrir el compartimento frontal de la máquina y retirar el infusor de té para retirar las hojas o la bolsita del infusor. Aclarar el infusor con agua tibia y secarlo para mantener el filtro limpio.
3. Puede secar las superficies exteriores e interiores con una esponja ligeramente húmeda o un paño suave.
4. Limpie las piezas extraíbles con agua caliente y jabón, aclare con agua limpia y seque cuidadosamente.
5. No limpie con alcohol ni productos detergentes. No sumerja nunca el aparato en agua ni en ningún otro líquido.

5. Desincrustación

1. Para mantener el aparato en buen estado, es necesario desincrustarlo cada 3 meses o en función de la dureza del agua y de la frecuencia de utilización.
2. Para limpiar el aparato ponga una parte de vinagre y 3 partes de agua en el depósito sin té y encienda el aparato.
3. Repita la operación hasta que el aparato esté limpia.
4. A continuación ponga a funcionar el aparato 2 o 3 veces sin té para aclararle bien.
5. Puede desincrustar el grupo de infusión de té caliente por separado con mensual de vinagre blanco. Frote el filtro de metal con una esponja para eliminar las tareas de té.

6. Uso de aparatos electrónicos y eléctricos en final de vida

Aplicación en los países de la Unión Europea y en otros países que dispongan de sistemas de colecta selectiva.



En cumplimiento de las reglamentaciones aplicables en la Unión Europea, le recordamos que cuando los aparatos eléctricos y electrónicos llegan al final de su vida útil no deben ser desechados junto con los residuos domésticos. Para ello existen centros de recogida apropiados para su tratamiento, valorización y reciclado. Al actuar de esta manera, usted contribuye a preservar los recursos naturales y a proteger la salud humana.

1. Important safety instructions

1.1 Before the first use

1. Remove the appliance and various components from the packaging and ensure that these are in good working order and show no visible damage. Do not use a damaged device.
2. Read all instructions in this manual carefully and follow  the safety and operating instructions.
3. Retain this manual for the instruction of potential users.

1.2. General safety instructions

1. This appliance complies with the standards in force for this type of product.
2. Before using the appliance, ensure that the mains voltage corresponds to that of the appliance.
3. Do not use the product for other purposes than those intended in this manual.
4. Use the appliance exclusively for family or domestic use and as specified in this manual.
5. This device is not intended to be used for domestic applications (or similar applications) such as:
 - kitchen areas reserved for staff in shops, offices and other professional environments;
 - farms;
 - use by customers of hotels, motels and other environments of a residential nature;
 - “bed and breakfast”-type environments.
6. Do not use the appliance :
 - if the plug or the power cord are damaged
 - if the appliance is in anyway damaged
 - if it fell down
7. Never immerse the appliance, its power cord or its plug in water or any other liquid.
8. Do not handle the cord or appliance with wet hands

9. Do not let the power cord hang over the edge of a table or the work surface and make sure it does not come into contact with hot surfaces.
10. When you unplug the power cable, always pull the plug itself. Do not pull on the cable.
11. Avoid dropping the appliance or knocking it against a hard object.
12. Do not use the appliance outdoors and store in a dry place.
13. Under no circumstances should the appliance, power cable or plug be immersed in water or other liquids, or come into contact with liquids. Should the appliance become wet or moist, remove the main plug from the socket immediately.
14. Place the product on a stable surface.
15. Never leave the appliance unattended whilst in use.
16. Do not use attachments not recommended by the manufacturer, this may pose a danger to the user and the risk of damage to the appliance.
17. Always disconnect the plug from the power outlet when you do not use the appliance.
18. Ensure that the appliance is unplugged before inserting, removing or cleaning one of its attachments. It is absolutely necessary to remove attachments before cleaning them.
19. Always disconnect the appliance from the power supply if left unattended and before assembling, dismantling or cleaning.
20. Switch off the appliance and disconnect it from supply before changing accessories or approaching parts that move in use.
21. Never move the appliance by pulling the power cable. Ensure that the power cord is not accidentally caught on anything in order to prevent the appliance from falling from the work surface. Avoid wrapping the cord around the appliance and do not bend it.
22. Do not use the appliance near sources of heat. Do not place on hot surfaces (e.g. a hob) or near an open flame. Do not slot it in.
23. This appliance is not intended to operate by means of an external timer or separate remote-control system.
24. Children must be supervised to ensure that they do not play with the appliance. This is not a toy.
25. Repairs to the appliance must only be carried out by an authorized specialist or by the works customer senate. This particularly applies to

replacing a damaged connection cable. Unqualified repairs can lead to considerable danger for the user.

26. If the power cord is damaged, it must be repaired by the manufacturer, reseller, its after-sales service, or by a third person with similar qualification, in order to avoid all risks.
27. For details on how to clean surfaces that come into contact with foodstuffs, refer to the following paragraph of the instruction manual.
28. **This appliance can be used by children aged from 8 years and above if they have been given supervision or instruction concerning use of the appliance in a safe way and understand the hazards involved. Children shall not play with the appliance.**

Cleaning and appliance maintenance shall not be made by children unless they are over 8 years old and are under the supervision of an adult. Keep the appliance and its powercord out of reach of children less than 8 years of age.

29. **This appliance can be used by persons with reduced physical, sensory or mental capabilities or lack of experience and knowledge if they have been given supervision or instruction concerning use of the appliance in a safe way and understand the hazards involved. Children shall not play with the appliance.**

1.3 Special safety instructions

1. Some surfaces of the appliance can become hot during use. Do not touch the hot surfaces. Risk of burns.
2. Do not operate your appliance without water.
3. The appliance is only compatible with tea in bulk or in sachets. Add only tea in bulk or in sachets to the appliance.

2. Specifications

1. Make your favourite tea in two and a half minutes with this tea maker
2. Suitable for use with loose tea or tea bags
3. Hot water in 40 seconds
4. Two buttons for two cup sizes: 200 ml and 300ml
5. Appliance may be turned off manually to adjust beverage quantity

6. Heating lights: blue when water is heating, red when water is hot
7. Removable brewing basket for easy rinsing
8. Adjustable height cup tray
9. Removable drip tray for easy cleaning
10. Brewing basket with release switch
11. 550 ml reservoir
12. Pressure 0.2 bars
13. Alimentation: 220-240V, 50/60Hz.
14. Power: 1189-1415W.
15. Size : 20 x 16.2 x 32 cm

Description of the appliance

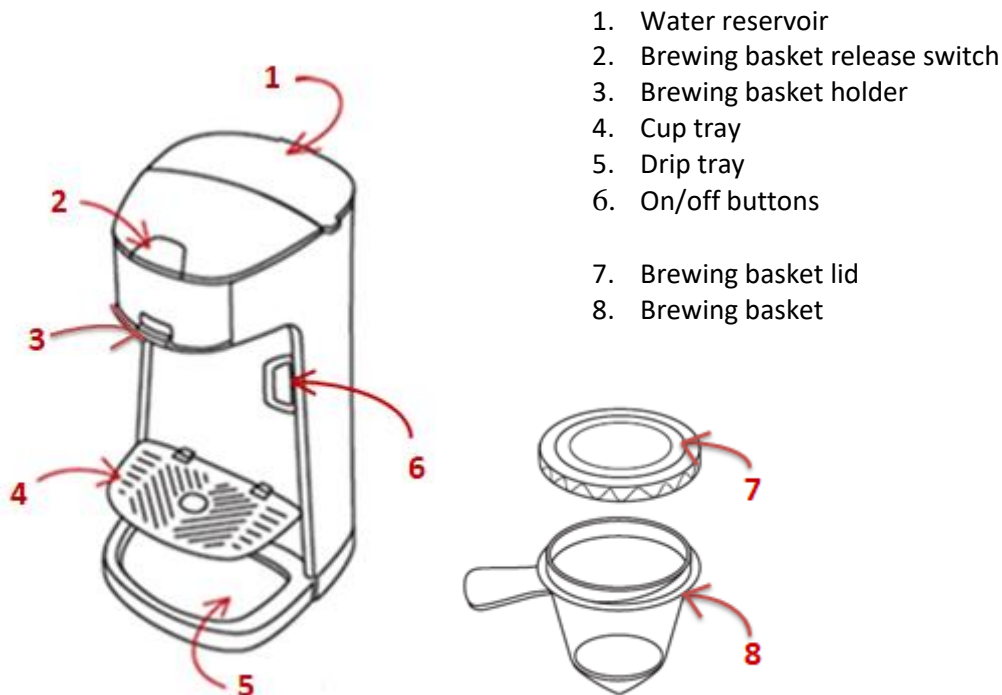

1. Water reservoir
2. Brewing basket release switch
3. Brewing basket holder
4. Cup tray
5. Drip tray
6. On/off buttons
7. Brewing basket lid
8. Brewing basket

Content :

- 1 tea maker
- 1 brewing basket
- 1 user instructions

3. Use

3.1. Before the first use

1. Wash the brewing basket in hot, soapy water. Rinse and dry carefully. Put back in place.
2. Fill the reservoir with cold water up to the maximum level shown.
3. Run the appliance using only water until the reservoir is empty.
4. When this is finished, you can start to use the device.

3.2. Operating

1. Plug the appliance into the mains.

- Pour water into the reservoir at the back of the appliance. Be careful not to fill beyond the maximum fill line 'MAX'.

TIP: For best results use spring or filtered water.

- Fill the brewing basket with the tea of your choice. Either loose tea or tea bags may be used.

TIP: If using loose tea, the recommended amount is 3 grams for a 200 ml cup (about 2 teaspoons), and 4 grams for a 300 ml cup (about 3 teaspoons). These suggested amounts may be adjusted according to personal taste.

- Put the lid on the brewing basket.
- Open the front compartment and put the brewing basket in place.
- Close the front compartment ensuring the lid is completely lowered (a "click" sound will be heard).
- Place a cup on the cup stand, which may be adjusted according to the size of cup used.
- Press one of the buttons according to the required beverage quantity:

 for approximately 200 ml of tea

 for approximately 300 ml of tea

The blue light indicates that the water is heating. When the water is hot (after 40 seconds), this light turns red. The tea is automatically poured into your cup.

NB: It is possible to stop the tea being poured at any time by pressing on either button. Please note that the appliance will not stop dispensing immediately as any tea contained in the brewing basket must finish pouring first.

- Your beverage is ready once the appliance has totally finished dispensing. The temperature of your tea will be +/- 75°C. This is the ideal temperature for most teas including white tea, green tea, black tea and flavoured tea.

NB: You can make several cycles of tea with the same tea leaves but the flavour of your drink will be weaker after the 3rd cycle.

- After you have enjoyed your beverage, remove the tea bag or tea leaves from the brewing basket then rinse the basket in warm water and wipe over to avoid build-up of limescale on the filter.

3.3. Troubleshooting

Problem	Possible cause	Solution
Cycle does not start	The water reservoir is empty	Fill the water reservoir taking care not to fill beyond the "MAX" fill line
	The basket lid is not in place	Put the basket lid on the brewing basket
	The front compartment is not closed correctly	Close the front compartment correctly. You will hear a "click" sound when the compartment has been closed correctly.
Cycle starts but no tea is dispensed	The basket filter needs descaling	Empty the basket and descale using warm white vinegar.

4. Maintenance

1. Disconnect the appliance and leave to cool down before cleaning.
2. Open the front compartment and take out the brewing basket. Remove the tea bag or tea leaves from the basket. Rinse the basket in warm water and wipe the filter clean.
3. You can wipe the outer and inner surfaces with a slightly damp sponge or soft cloth.
4. Clean the removable parts with hot soapy water, then rinse with clear water and dry thoroughly.
5. Do not clean with alcohol or detergents. Never immerse the appliance in water or any other liquid.

5. Descaling

1. In order to keep your device in good condition, it is necessary to descale it every 3 months or according to the hardness of the water and the frequency of use.
2. To clean the appliance, put 1 part of vinegar and 3 parts of water in the reservoir without adding any tea and switch the appliance on.
3. Repeat until the appliance is clean.
4. Then, run the appliance 2 to 3 times without tea in order to rinse it thoroughly.
5. You can descale the tea infuser separately using warm white vinegar monthly. Rub the metal filter with a sponge to remove the tea stains.

6. Treatment of the electric and electronic appliances at the end of life

Application in the countries belonged to the European Union and in other European countries which have a selective collect system.



In accordance with applicable European Union regulations, we would remind you that end-of-life electrical and electronic appliances must not be disposed of among household waste. There are collection points for this purpose, where the value of such appliances is enhanced and they are processed and recycled. By acting accordingly, you contribute to the conservation of natural resources and the protection of human health.

Senya International
21 bd du Général Leclerc
59100 Roubaix
France

Fabriqué en / Gemaakt in China /
Made in PRC / Fabricado en
R.P.C. 2017
Référence/Referentie / Reference
/ Referencia:: SYBF-CM013
N° de lot / Partijnummer / Batch /
N°de lote: PO2017211



F FRANCE ONLY

